

Objednávateľ:

**Obec Hrochoť**

Nám. Andreja Sládkoviča 343/1

976 37 Hrochoť

IČO: 00313475

DIČ: 2021115855

IČ DPH:

Bankové spojenie: DEXIA, a.s.

Účet: 1202613002/5600

Telefón: 048/4190160

Fax: 048/4190162

Dodávateľ:

**FINOX s.r.o.**

Rudlovská cesta 20

97401 Banská Bystrica

RČ/IČO: 36633399

DIČ: 2021917381

IČ DPH: SK2021917381

Bankové spojenie: Tatra banka, a.s.

Účet: 2622098080/1100

Telefón:

Fax:

Platobné podmienky: prevodný príkaz

Doprava:

Dátum vystavenia: 03.07.2012

Dodať do: 31.08.2012

Objednávame si u Vás na základe cenovej ponuky  
č. 13030/2012 okná

Množstvo

Cena za jednotku

Cena celkom

**Celková suma v €: 14 917.54**

Celková suma v Sk: 449 405.81

Konverzný kurz Sk/€: 30,1260

**Obec HROCHOŤ**  
976 37 HROCHOŤ

-2-

Vyhotovil: Ing.Šágiová, Mgr. Zátrochová, Ing. Uhrecká

Pečiatka a podpis:

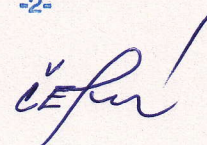



## Objednávka v zmysle ponuky 13030/2012

Zákazník  
**Obecný úrad Hrochoť**

Dátum 03.07.2012

Valuta: 1 € = 30,126 SK

FINOX, s.r.o. Rudlovská cesta 20, 974 01 Banská Bystrica, IČO.366 333 99, IČ DPH: SK 2021917381

1) OKNO 1-K.(OSL) 1200x1200  
Pohľad z vnútra

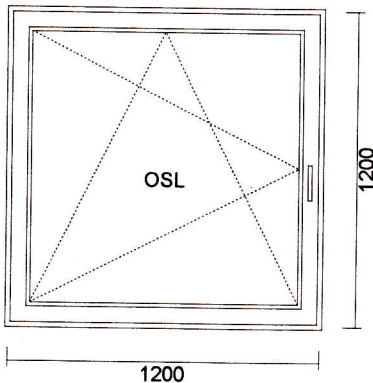

Cena bez DPH	Množstvo	Celkem bez DPH	Celkem S DPH
136,86 €	6 ks	821,15 €	985,38 €

Systém: IGLO 5 ( 5-komorový profilový GL - systém )  
Farba: Biela A  
Sklo: TMP 4 /16(Ar)/ float 4 U=1,0W/m2K EN - 674 A  
Kovanie: MACO MULTI MATIC A

\* Stavebná hĺbka profilu 70 mm

2) OKNO 1-K.(OSP) 1200x1200  
Pohľad z vnútra

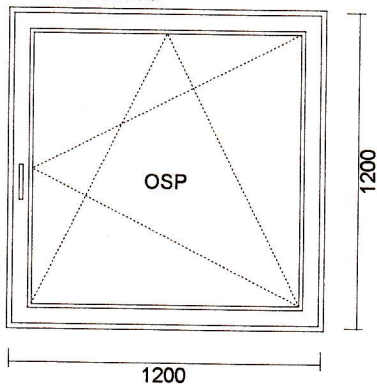

Cena bez DPH	Množstvo	Celkem bez DPH	Celkem S DPH
136,86 €	5 ks	684,29 €	821,15 €

Systém: IGLO 5 ( 5-komorový profilový GL - systém )  
Farba: Biela A  
Sklo: TMP 4 /16(Ar)/ float 4 U=1,0W/m2K EN - 674 A  
Kovanie: MACO MULTI MATIC A

\* Stavebná hĺbka profilu 70 mm

3) OKNO 1-K.(OSP) 1200x1650  
Pohľad z vnútra

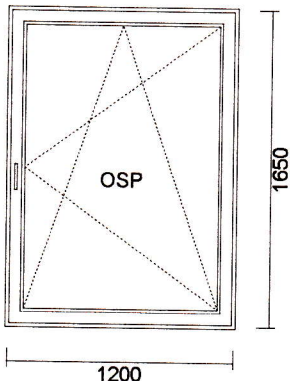

Cena bez DPH	Množstvo	Celkem bez DPH	Celkem S DPH
170,60 €	2 ks	341,20 €	409,44 €

Systém: IGLO 5 ( 5-komorový profilový GL - systém )  
Farba: Biela A  
Sklo: TMP 4 /16(Ar)/ float 4 U=1,0W/m2K EN - 674 A  
Kovanie: MACO MULTI MATIC A

\* Stavebná hĺbka profilu 70 mm

**FINOX s.r.o.**

-2- Rudlovská cesta 20  
974 01 BANSKÁ BYSTRICA  
IČO: 36633399 IČ DPH: SK2021917381  
Zap. OR OS - BB, Odd. Sro. v.č. 0956/5

4) OKNO 1-K.(OSL) 1200x1650  
Pohľad z vnútra

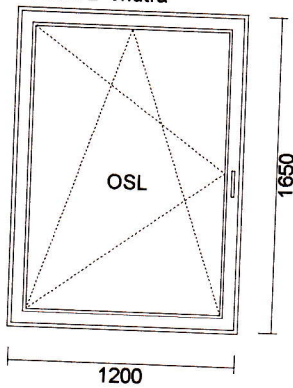

Cena bez DPH	Množstvo	Celkem bez DPH	Celkem S DPH
170,60 €	2 ks	341,20 €	409,44 €

Systém: IGLO 5 ( 5-komorový profilový GL - systém )  
Farba: Biela A  
Sklo: TMP 4 /16(Ar)/ float 4 U=1,0W/m2K EN - 674 A  
Kovanie: MACO MULTI MATIC A

\* Stavebná hĺbka profilu 70 mm

5) OKNO 1-K.(OSL) 530x800  
Pohľad z vnútra

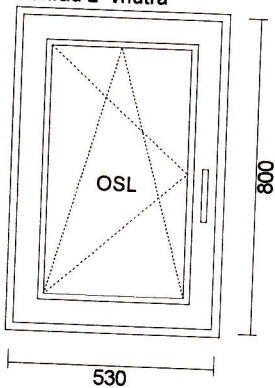

Cena bez DPH	Množstvo	Celkem bez DPH	Celkem S DPH
74,74 €	1 ks	74,74 €	89,68 €

Systém: IGLO 5 ( 5-komorový profilový GL - systém )  
Farba: Biela A  
Sklo: TMP 4 /16(Ar)/ float 4 U=1,0W/m2K EN - 674 A  
Kovanie: MACO MULTI MATIC A

\* Stavebná hĺbka profilu 70 mm

6) OKNO 1-K.(OSP) 530x800  
Pohľad z vnútra

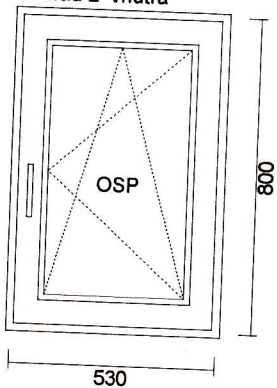

Cena bez DPH	Množstvo	Celkem bez DPH	Celkem S DPH
74,74 €	1 ks	74,74 €	89,68 €

Systém: IGLO 5 ( 5-komorový profilový GL - systém )  
Farba: Biela A  
Sklo: TMP 4 /16(Ar)/ float 4 U=1,0W/m2K EN - 674 A  
Kovanie: MACO MULTI MATIC A

\* Stavebná hĺbka profilu 70 mm

7) OKNO 1-K.(OSP) 1150x1430  
Pohľad z vnútra

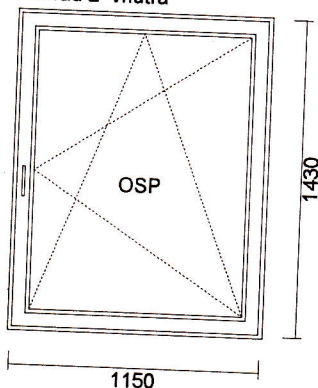

Cena bez DPH	Množstvo	Celkem bez DPH	Celkem S DPH
153,26 €	1 ks	153,26 €	183,91 €

Systém: IGLO 5 ( 5-komorový profilový GL - systém )  
Farba: Biela A  
Sklo: TMP 4 /16(Ar)/ float 4 U=1,0W/m2K EN - 674 A  
Kovanie: MACO MULTI MATIC A

\* Stavebná hĺbka profilu 70 mm

8) OKNO 1-K.(OSL) 970x1700  
Pohľad z vnútra

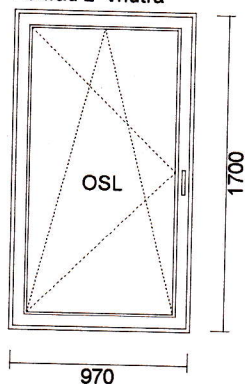

Cena bez DPH	Množstvo	Celkem bez DPH	Celkem S DPH
157,04 €	1 ks	157,04 €	188,45 €

Systém: IGLO 5 ( 5-komorový profilový GL - systém )  
Farba: Biela A  
Sklo: TMP 4 /16(Ar)/ float 4 U=1,0W/m2K EN - 674 A  
Kovanie: MACO MULTI MATIC A

\* Stavebná hĺbka profilu 70 mm

9) DVERE VCHODOVÉ (OL) 950x2070  
Pohľad z vnútra

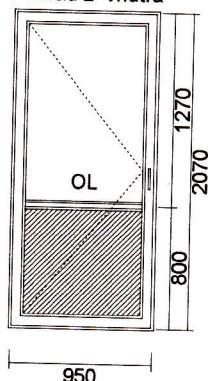

Cena bez DPH	Množstvo	Celkem bez DPH	Celkem S DPH
579,68 €	1 ks	579,68 €	695,61 €

Systém: IGLO 5 DVERE (5-komorový profilový GL - systém)  
Farba: Biela A  
Sklo: TMP 4 /16(Ar)/ float 4 U=1,0W/m2K EN - 674 A  
Kovanie: MACO - kľučka + kľučka, 1 zámok A

Otváranie: DO VON  
\* Stavebná hĺbka profilu 70 mm  
\* Trojbodový zamykací systém

PVC výplň - biela 24mm A 0,76 m2

10) DVERE VCHODOVÉ ŠTULP (O+O) 1470x2000  
Pohľad z vnútra

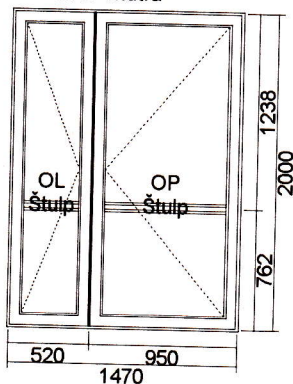

Cena bez DPH	Množstvo	Celkem bez DPH	Celkem S DPH
914,18 €	1 ks	914,18 €	1 097,01 €

Systém: IGLO 5 DVERE (5-komorový profilový GL - systém)  
Farba: Biela A  
Sklo: TMP 4 /16(Ar)/ float 4 U=1,0W/m2K EN - 674 A  
Kovanie: MACO - kľučka + kľučka, 1 zámok A

Otváranie: DO VON  
\* Stavebná hĺbka profilu 70 mm  
\* Trojbodový zamykací systém

11) FIX 1315x2000  
Pohľad z vnútra

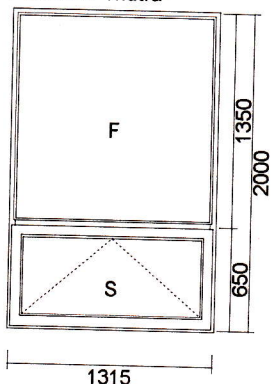

Cena bez DPH	Množstvo	Celkem bez DPH	Celkem S DPH
210,33 €	2 ks	420,67 €	504,80 €

Systém: IGLO 5 ( 5-komorový profilový GL - systém )  
Farba: Biela A  
Sklo: TMP 4 /16(Ar)/ float 4 U=1,0W/m2K EN - 674 A  
Kovanie: MACO MULTI MATIC A

\* Stavebná hĺbka profilu 70 mm

**FINOX s.r.o.**

-2- Rudlovská cesta 20  
974 01 BANSKÁ BYSTRICA  
IČO: 36533399 IČ DPH: SK2021917381  
Zap. OR OS v BB, Odd. Sro. v.l.č. 9956/S



12) FIX 1165x2000  
Pohľad z vnútra

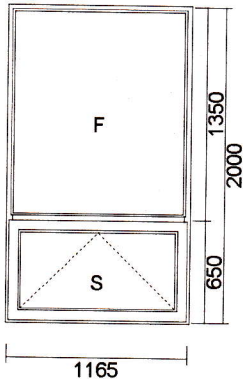

Cena bez DPH	Množstvo	Celkem bez DPH	Celkem S DPH
187,31 €	3 ks	561,94 €	674,33 €

Systém: IGLO 5 ( 5-komorový profilový GL - systém )  
Farba: Biela A  
Sklo: TMP 4 /16(Ar)/ float 4 U=1,0W/m2K EN - 674 A  
Kovanie: MACO MULTI MATIC A

\* Stavebná hĺbka profilu 70 mm

13) FIX 1365x2000  
Pohľad z vnútra

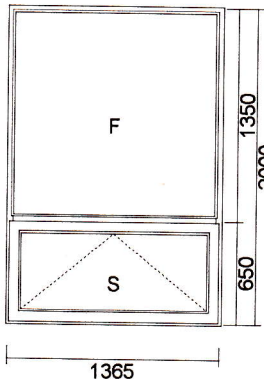

Cena bez DPH	Množstvo	Celkem bez DPH	Celkem S DPH
210,33 €	3 ks	631,00 €	757,20 €

Systém: IGLO 5 ( 5-komorový profilový GL - systém )  
Farba: Biela A  
Sklo: TMP 4 /16(Ar)/ float 4 U=1,0W/m2K EN - 674 A  
Kovanie: MACO MULTI MATIC A

\* Stavebná hĺbka profilu 70 mm

**Okná**

Množstvo	Celkem bez DPH	Celkem S DPH
29ks	5 755,09 €	6 906,08 €

**Doplnky**

	+/-Cena bez DPH	Množstvo	Celkem bez DPH	DPH	Celkem S DPH
50110 - Spojovací profil "H" 2 x 2 A	10,00 €	4 bm	40,00 €	20%	48,00 €
50110 - Spojovací profil "H" 4 x 2 A	10,00 €	8 bm	80,00 €	20%	96,00 €
50110 - Spojovací profil "H" 4 x 2 A	10,00 €	8 bm	80,00 €	20%	96,00 €
Parapet ext. Al 300 mm biely, tmavohnedý (8019) A	10,50 €	31,41 bm	329,80 €	20%	395,77 €
300 mm /pre 1mm Biela, Hnedá, Str. bronz, RAL(8003) A	1,10 €	44 ks	48,40 €	20%	58,08 €
Parapet plast 250 mm, biela A	13,73 €	32,29 bm	443,34 €	20%	532,01 €
Krytka 600 mm obojstranná biela A	0,85 €	22 ks	18,70 €	20%	22,44 €
<b>Spolu</b>			<b>1 040,25 €</b>		<b>1 248,30 €</b>

**Služby**

	+/-Cena bez DPH	Množstvo	Celkem bez DPH	DPH	Celkem S DPH
Montáž okien do PU peny A	6,50 €	156,84 bm	1 019,46 €	20%	1 223,35 €
Murárske výpravky MVR hmota A	6,50 €	156,84 bm	1 019,46 €	20%	1 223,35 €
Montáž exteriérových parapiet A	3,30 €	31,41 bm	103,65 €	20%	124,38 €
Montáž vnútorných parapiet A	3,50 €	32,29 bm	113,02 €	20%	135,62 €
Montáž spojovacieho profilu "H" A	3,50 €	20 bm	70,00 €	20%	84,00 €
Dodávka presných tvárnic + zamurovanie otvorov A	1 405,35 €	1 bm	1 405,35 €	20%	1 686,42 €
Dodávka a osádzanie systémových prekladov A	88,63 €	11 bm	974,93 €	20%	1 169,92 €
Vymurovanie pilierov - garáž A	55,50 €	2 bm	111,00 €	20%	133,20 €
Murárske vyspravenie + sklotextilná mriežka + omietka A	18,54 €	44,18 bm	819,10 €	20%	982,92 €
<b>Spolu</b>			<b>5 635,97 €</b>		<b>6 673,16 €</b>

Vyhodnotenie		Celkem bez DPH	DPH	Celkem S DPH
	20,00%	12 431,31 €	2 486,23 €	14 917,54 €
	<b>Spolu</b>	<b>12 431,31 €</b>	<b>2 486,23 €</b>	<b>14 917,54 €</b>

Objednávku vystavil :



Objednávku prijal :

Termín dodania tovaru a prác : do 14 dní od stavebnej pripravenosti ( v kooperácii s obecným úradom )  
Termín odovzdania diela : do 21 dní od zahájenia stavebných prác – určí obecný úrad  
Spôsob úhrady : do 14 dní od odovzdania - prevzatia diela  
Forma úhrady : PP

Ďakujeme za Váš prejavovaný záujem! V prípade akýchkoľvek otázok Vám budeme na ne okamžite reagovať.  
Radi Vás privítame v našej vzorkovej predajni na Rudlovskej ceste 20 !

- 5-komorový okenný systém so stavebnou hĺbkou 70 mm pre rám a 80 mm pre krídlo zaručuje vynikajúcu stabilitu, tepelnú a akustickú izoláciu.
  - Okenný GL SYSTEM s presadeným krídlom a 3 mm hrúbkou stien profilu podľa triedy A stanovenej v EN 12608
  - Kovanie MACO MULTI MATIC Austria v oknách je celoobvodové a zaisťuje uzatvorenie, utesnenie a rôzne varianty vetrania. Kovanie Maco spĺňa tieto požiadavky na okenné kovanie a dajú sa zhrnúť do štyroch kvalitatívnych atribútov: funkčnosť, bezpečnosť, komfort a kompatibilita.
  - Použité sklo Guardian Flachglas GmbH Nemecko.
- V zmysle zákona č.90/1998 v znení neskorších predpisov potvrdzujeme, že distribuované výrobky majú platné certifikáty alebo vyhlásenia o zhode. Certifikát CE 014133. Na výrobky a ich výrobu sa uplatňuje STN EN 14351-1: 2006, STN EN 14351-1: 2006/ 01: 2007
- DODACIA LEHOTA PRE PLASTOVÉ OKNÁ OD 7 DO 14 DNÍ VRÁTANE MONTÁŽE !**
- Dodacia lehota pre hliníkové, drevené okná, dvere a Al fasády od 7 do 28 dní vrátane montáže!
  - Doprava na montáž, zameranie, demontáž starých výplní a odborné poradenstvo ZDARMA !

- Záruka na okná a balkónové dvere 5 rokov !
- Záruka na vchodové dvere 2 roky !
- Záruka na dodanú prácu 3 roky !
- Servis do 48 hodín !

- Ponúkame individuálne platobné podmienky!
- Tovar je majetkom FINOX, s.r.o. až do zaplata celej kúpnej ceny !!!